

IBM Cognos Dynamic Query Analyzer
version 10.2.2

Guide d'utilisation



Important

Avant d'utiliser le présent document et le produit associé, prenez connaissance des informations fournies à la section «Remarques», à la page 25.

LE PRESENT DOCUMENT EST LIVRE EN L'ETAT SANS AUCUNE GARANTIE EXPLICITE OU IMPLICITE. IBM DECLINE NOTAMMENT TOUTE RESPONSABILITE RELATIVE A CES INFORMATIONS EN CAS DE CONTREFACON AINSI QU'EN CAS DE DEFAUT D'APTITUDE A L'EXECUTION D'UN TRAVAIL DONNE.

Ce document est mis à jour périodiquement. Chaque nouvelle édition inclut les mises à jour. Les informations qui y sont fournies sont susceptibles d'être modifiées avant que les produits décrits ne deviennent eux-mêmes disponibles. En outre, il peut contenir des informations ou des références concernant certains produits, logiciels ou services non annoncés dans ce pays. Cela ne signifie cependant pas qu'ils y seront annoncés.

Pour plus de détails, pour toute demande d'ordre technique, ou pour obtenir des exemplaires de documents IBM, référez-vous aux documents d'annonce disponibles dans votre pays, ou adressez-vous à votre partenaire commercial.

Vous pouvez également consulter les serveurs Internet suivants :

- <http://www.fr.ibm.com> (serveur IBM en France)
- <http://www.ibm.com/ca/fr> (serveur IBM au Canada)
- <http://www.ibm.com> (serveur IBM aux Etats-Unis)

*Compagnie IBM France
Direction Qualité
17, avenue de l'Europe
92275 Bois-Colombes Cedex*

Informations sur le produit

Le présent document s'applique à IBM Cognos Business Intelligence Version 10.2.2 et peut aussi s'appliquer aux éditions ultérieures de ce produit.

Licensed Materials - Property of IBM. Eléments sous licence - Propriété d'IBM

© Copyright IBM Corporation 2012, 2014.

Table des matières

Avis aux lecteurs canadiens	v
Introduction	vii
Chapitre 1. Nouveautés	1
Nouveautés de la version 10.2.2	1
Nouveautés de la version 10.2.1.1	2
Nouvelles fonctions de la version 10.2.1	3
Nouveautés de la version 10.2.0	3
Chapitre 2. Initiation à l'utilisation de Cognos Dynamic Query Analyzer	5
Cognos Dynamic Query Analyzer	5
Optimisation des performances du cube dynamique à l'aide de l'assistant d'agrégation	5
D'où proviennent les agrégats de base de données dérivés ?	7
Exécution de l'assistant d'agrégation	11
Résultats de l'assistant d'agrégation	12
Analyse des fichiers journaux des requêtes	14
Exécution d'un rapport utilisant le mode de requête dynamique.	14
Ouverture des fichiers journaux des requêtes	15
Exploration des fichiers journaux des requêtes.	16
Journaux du serveur DQM	18
Annexe A. Fonctions d'accessibilité dans Cognos Dynamic Query Analyzer	21
IBM et l'accessibilité	21
Annexe B. Traitement des incidents de Dynamic Query Analyzer.	23
Impossible d'accéder aux fichiers journaux des requêtes	23
Remarques	25
Index	29

Avis aux lecteurs canadiens

Le présent document a été traduit en France. Voici les principales différences et particularités dont vous devez tenir compte.

Illustrations

Les illustrations sont fournies à titre d'exemple. Certaines peuvent contenir des données propres à la France.

Terminologie

La terminologie des titres IBM peut différer d'un pays à l'autre. Reportez-vous au tableau ci-dessous, au besoin.

IBM France	IBM Canada
ingénieur commercial	représentant
agence commerciale	succursale
ingénieur technico-commercial	informaticien
inspecteur	technicien du matériel

Claviers

Les lettres sont disposées différemment : le clavier français est de type AZERTY, et le clavier français-canadien de type QWERTY.







OS/2 et Windows - Paramètres canadiens

Au Canada, on utilise :

- les pages de codes 850 (multilingue) et 863 (français-canadien),
- le code pays 002,
- le code clavier CF.

Nomenclature

Les touches présentées dans le tableau d'équivalence suivant sont libellées différemment selon qu'il s'agit du clavier de la France, du clavier du Canada ou du clavier des États-Unis. Reportez-vous à ce tableau pour faire correspondre les touches françaises figurant dans le présent document aux touches de votre clavier.

France	Canada	Etats-Unis
 (Pos1)		Home
Fin	Fin	End
 (PgAr)		PgUp
 (PgAv)		PgDn
Inser	Inser	Ins
Suppr	Suppr	Del
Echap	Echap	Esc
Attn	Intrp	Break
Impr écran	ImpEc	PrtSc
Verr num	Num	Num Lock
Arrêt défil	Défil	Scroll Lock
 (Verr maj)	FixMaj	Caps Lock
AltGr	AltCar	Alt (à droite)

Brevets

Il est possible qu'IBM détienne des brevets ou qu'elle ait déposé des demandes de brevets portant sur certains sujets abordés dans ce document. Le fait qu'IBM vous fournisse le présent document ne signifie pas qu'elle vous accorde un permis d'utilisation de ces brevets. Vous pouvez envoyer, par écrit, vos demandes de renseignements relatives aux permis d'utilisation au directeur général des relations commerciales d'IBM, 3600 Steeles Avenue East, Markham, Ontario, L3R 9Z7.

Assistance téléphonique

Si vous avez besoin d'assistance ou si vous voulez commander du matériel, des logiciels et des publications IBM, contactez IBM direct au 1 800 465-1234.

Introduction

IBM® Cognos Dynamic Query Analyzer est un outil de visualisation de requête. Il vous permet de visualiser et traiter les incidents des journaux de requêtes lors de l'exécution de rapports de requête dynamique dans IBM Cognos Business Intelligence. De plus, Cognos Dynamic Query Analyzer comprend l'assistant d'agrégation, un outil permettant d'analyser les performances et la structure des cubes dynamiques et qui fournit des suggestions pour la création d'agrégats afin d'améliorer les performances du cube.

Utilisateurs concernés

Ce document a pour objet d'aider les administrateurs de rapports à utiliser Cognos Dynamic Query Analyzer pour analyser les rapports et trouver les goulots d'étranglement des performances dans les rapports de requête dynamique.

De plus, les modélisateurs et les administrateurs peuvent utiliser l'assistant d'agrégation afin d'optimiser les cubes dynamiques.

Recherche d'informations

Pour rechercher la documentation produit sur le Web, y compris tous les documents traduits, accédez à IBM Knowledge Center (<http://www.ibm.com/support/knowledgecenter>).

Déclarations préliminaires

La présente documentation décrit les fonctionnalités actuelles du produit. Des références à des éléments actuellement non disponibles peuvent être incluses. Aucune implication de disponibilité future ne doit en être déduite. Aucune de ces références n'est constitutive d'un engagement, d'une promesse ou d'une obligation légale de fournir des matériels, codes ou fonctionnalités d'aucune sorte. Le développement, la disponibilité et le calendrier de mise à disposition des fonctions demeurent à la seule discrétion d'IBM.

Clause de décharge relative aux exemples

La société Vacances et aventure, Ventes VA, toute variation du nom Vacances et aventure, ainsi que les exemples de planification, illustrent des opérations commerciales fictives, avec des exemples de données utilisées pour développer des exemples d'applications, destinées à l'usage d'IBM et de ses clients. Ces données fictives comprennent des exemples de données pour des transactions de ventes, la distribution de produits, la finance et les ressources humaines. Toute ressemblance avec des noms, adresses, numéros de contact ou valeurs de transaction existants est purement fortuite. D'autres exemples de fichiers peuvent contenir des données fictives créées manuellement ou par ordinateur, des données basées sur les faits qui sont compilées à partir de sources universitaires ou publiques, ou encore des données utilisées avec les autorisations du détenteur des droits d'auteur, à utiliser en tant qu'exemples pour développer des exemples d'applications. Les noms de produits référencés peuvent être des marques commerciales de leurs propriétaires respectifs. Toute duplication effectuée sans autorisation est interdite.

Fonctions d'accessibilité

Les fonctions d'accessibilité permettent aux utilisateurs souffrant d'un handicap physique, comme une mobilité réduite ou une vision limitée, d'utiliser avec succès les produits informatiques. IBM Cognos Dynamic Query Analyzer est doté de fonctions d'accessibilité. Pour plus d'informations sur ces fonctions, voir Annexe A, «Fonctions d'accessibilité dans Cognos Dynamic Query Analyzer», à la page 21.

Chapitre 1. Nouveautés

Ces informations doivent faciliter la planification des mises à niveau et des stratégies de déploiement d'application, et la définition des critères de formation requis pour les utilisateurs.

Pour plus d'informations sur la mise à niveau, voir le *Guide d'installation et de configuration d'IBM Cognos Business Intelligence*.



Pour en savoir davantage sur les nouvelles fonctions de cette édition IBM Cognos Business Intelligence, voir le manuel *IBM Cognos Business Intelligence - Guide des nouveautés*.

Pour consulter la liste actualisée des environnements pris en charge par les produits IBM Cognos Business Intelligence, y compris des informations sur les systèmes d'exploitation, les correctifs, les navigateurs, les serveurs Web, les serveurs d'annuaire, les serveurs de base de données et les serveurs d'applications, reportez-vous à la page IBM Software Product Compatibility Reports (www.ibm.com/support/docview.wss?uid=swg27042164).

Nouveautés de la version 10.2.2

Dans la version 10.2.2, des améliorations ont été apportées à IBM Cognos Dynamic Query Analyzer.

Connexion au serveur Cognos Business Intelligence et déconnexion

Vous pouvez désormais vous déconnecter du serveur IBM Cognos Business Intelligence en utilisant l'icône **Déconnexion**  depuis Cognos Dynamic Query Analyzer. Vous pouvez aussi vous connecter à l'aide l'icône **Connexion**  sans devoir fermer et relancer IBM Cognos Dynamic Query Analyzer.

Votre nom de connexion figure à côté de l'icône **Déconnexion** au bas de l'interface utilisateur de Cognos Dynamic Query Analyzer.

Les résultats de l'assistant d'agrégation sont désormais stockés sur le serveur Cognos Business Intelligence

Les résultats de l'assistant sont désormais stockés sur le serveur IBM Cognos Business Intelligence, et non plus sur le poste de travail qui exécute Cognos Dynamic Query Analyzer.

Si vous effectuez une mise à niveau à partir d'une version précédente de Cognos Dynamic Query Analyzer, tous les résultats de l'assistant d'agrégation stockés sur le poste de travail sont déplacés sur le serveur Cognos Business Intelligence, y compris les résultats des exécutions qui ont utilisé un autre serveur Cognos Business Intelligence.

Pour appliquer les recommandations sur les agrégats en mémoire à un autre serveur, vous pouvez soit créer un déploiement contenant le modèle, y compris les définitions d'agrégat en mémoire, et le déployer sur le nouveau serveur, soit

utiliser Cognos Dynamic Query Analyzer. Vous pouvez continuer à utiliser un déploiement, comme auparavant, mais si vous utilisez Cognos Dynamic Query Analyzer, la procédure est différente. Pour en savoir davantage, reportez-vous à la section «Application des résultats de l'assistant d'agrégation à un autre serveur», à la page 13.

Fusion des recommandations d'agrégat en mémoire obtenues à partir de différentes exécutions

Il est désormais possible de fusionner plusieurs recommandations en mémoire en une seule recommandation de l'assistant d'agrégation, publiée dans le magasin de contenu. Pour en savoir davantage, reportez-vous à la section «Fusion des recommandations d'agrégat en mémoire», à la page 13.

Agrégats de base de données dérivés d'autres agrégats de base de données

Les recommandations d'agrégat de base de données peuvent maintenant être dérivées d'autres agrégats de base de données. Dans ce cas, l'exemple de code SQL fait référence aux colonnes de l'exemple de SQL du second agrégat de base de données. Si un agrégat de base de données peut être dérivé de plusieurs agrégats de base de données, le code SQL est généré à partir de l'agrégat qui fournit la meilleure solution. Pour en savoir davantage, voir «D'où proviennent les agrégats de base de données dérivés ?», à la page 7.

Nouvelle option générale de l'assistant d'agrégation

Une nouvelle option d'information sur la charge de travail, **Défini par l'utilisateur uniquement**, est disponible à partir de l'assistant d'agrégation. Elle permet d'inclure les recommandations d'agrégat en mémoire définis par l'utilisateur.

Pour en savoir davantage, reportez-vous à la section «Optimisation des performances du cube dynamique à l'aide de l'assistant d'agrégation», à la page 5.

Nouveautés de la version 10.2.1.1

Dans la version 10.2.1.1, des améliorations ont été apportées à l'assistant d'agrégation.

Assistant d'agrégation séparé des fichiers journaux de requête

L'assistant d'agrégation est désormais la fonction principale d'IBM Cognos Dynamic Query Analyzer. Les fichiers journaux de requête ne s'affichent plus par défaut. Pour les afficher, cliquez sur **Fenêtre, Analyser les journaux**. Pour en savoir davantage, reportez-vous à la section «Analyse des fichiers journaux des requêtes», à la page 14.

Nouvelles options générales de l'assistant d'agrégation

Trois options d'informations de charge de travail de requête sont maintenant disponibles lors de l'exécution de l'assistant d'agrégation :

- **Informations sur la structure du cube et la charge de travail de la requête**
- **Structure du cube uniquement**
- **Informations sur la charge de travail de la requête uniquement**

Pour en savoir davantage, reportez-vous à la section «Optimisation des performances du cube dynamique à l'aide de l'assistant d'agrégation», à la page 5.

Améliorations apportées aux résultats de l'assistant d'agrégation

Par défaut, si des résultats précédents sont disponibles, les nouveaux résultats de l'assistant d'agrégation s'affichent dans la partie supérieure de la vue **Résultats de l'assistant**. Précédemment, ils apparaissaient au bas de cette vue.

Vous pouvez modifier le titre par défaut d'un résultat de l'assistant d'agrégation à l'aide de l'option **Description de l'ensemble**.

L'option **Effacer les résultats de l'assistant d'agrégation** a maintenant pour libellé **Supprimer les résultats de l'assistant d'agrégation**.

L'option **Tri** des résultats de l'assistant d'agrégation contient maintenant des options de tri supplémentaires. Par défaut, les résultats sont triés par date/heure, par ordre croissant. Précédemment, le tri s'effectuait par ordre décroissant.

Les recommandations relatives aux agrégats dans la base de données, les recommandations en mémoire et les messages s'affichent maintenant dans une seule fenêtre plutôt que sous des en-têtes différents dans la vue **Résultats de l'assistant**.

Vous pouvez maintenant sélectionner des recommandations en mémoire individuelles dans un résultat d'assistant d'agrégation spécifique afin de les appliquer au magasin de contenu. Précédemment, il était nécessaire d'enregistrer toutes les recommandations en mémoire.

Pour plus d'informations sur ces améliorations, voir «Résultats de l'assistant d'agrégation», à la page 12.

Nouvelles fonctions de la version 10.2.1

Les rubriques ci-dessous répertorient les nouvelles fonctions ajoutées depuis la dernière édition. Vous y trouverez également des liens vers des rubriques connexes.

Prise en charge du protocole HTTPS

Il est maintenant possible d'utiliser l'assistant d'agrégation dans un environnement IBM Cognos BI configuré pour SSL. Pour plus d'informations, voir *IBM Cognos Business Intelligence - Guide d'installation et de configuration*.

Nouveautés de la version 10.2.0

Les rubriques ci-dessous répertorient les nouvelles fonctions ajoutées depuis la dernière édition. Vous y trouverez également des liens vers des rubriques connexes.

Assistant d'agrégation

L'assistant d'agrégation est un outil permettant d'analyser les performances et la structure des cubes dynamiques et qui fournit des suggestions pour la création

d'agrégats afin d'améliorer les performances du cube. Pour plus d'informations, voir «Optimisation des performances du cube dynamique à l'aide de l'assistant d'agrégation», à la page 5

Pour plus d'informations sur l'utilisation de cubes et des agrégats, voir le *Guide d'utilisation IBM Cognos Dynamic Cubes*.

journalisation du serveur DQM sur la base d'un rapport

Vous pouvez désormais activer la journalisation du serveur DQM dans IBM Cognos Dynamic Query Analyzer. Les journaux serveur sont générés uniquement pour les rapports exécutés dans Dynamic Query Analyzer. Auparavant, la consignation de trace devait être activée pour tous les rapports exécutés sur le serveur IBM Cognos Business Intelligence. Pour en savoir davantage, reportez-vous à la section «Journaux du serveur DQM», à la page 18.

Chapitre 2. Initiation à l'utilisation de Cognos Dynamic Query Analyzer

IBM Cognos Dynamic Query Analyzer est un outil qui fournit des représentations graphiques pour les journaux de requête produits par les requêtes de mode de requête dynamique. De plus, Cognos Dynamic Query Analyzer dispose de l'assistant d'agrégation, un outil qui analyse les cubes dynamiques et suggère des agrégats qui, lorsqu'ils sont implémentés, améliorent les performances de cube.

Important : Vous devez configurer Cognos Dynamic Query Analyzer avant de pouvoir accéder à la librairie de contenu et interroger les journaux de votre serveur IBM Cognos Business Intelligence. Pour obtenir des instructions sur la configuration, consultez le *Guide d'installation et de configuration d'IBM Cognos Dynamic Query Analyzer*.

Cognos Dynamic Query Analyzer

IBM Cognos Dynamic Query Analyzer comporte une interface utilisateur client basée sur Eclipse. Les données sont présentées dans une série de composants visuels appelés vues. Vous pouvez effectuer les opérations sur les données contenues dans la vue active. Le résultat de ces opérations affecte le contenu des autres vues ou permet d'ouvrir de nouvelles vues automatiquement.

Les vues se trouvent dans des groupes d'onglets.

Un groupe d'onglets contient des boutons **Minimiser** et **Maximiser** et peut aussi contenir des boutons requis par la vue active en cours. Vous pouvez redimensionner un groupe d'onglets en faisant glisser son côté vers un autre groupe d'onglets.

Lorsqu'une vue est ouverte, elle s'affiche à l'emplacement où elle a été ouverte la dernière fois ; si la vue est ouverte pour la première fois elle s'ouvre à un emplacement par défaut. Une vue peut être déplacée d'un groupe d'onglets à un autre ou détachée comme une fenêtre séparée.

Pour placer une vue dans un groupe d'onglets différent, faites glisser la barre de titre vers le nouveau groupe d'onglets, puis relâchez-la. Pour détacher une vue en tant que nouvelle fenêtre, cliquez avec le bouton droit de la souris sur la barre de titre, puis cliquez sur **Détaché**. Pour faire glisser un groupe d'onglets entier vers un nouvel emplacement, cliquez avec le bouton droit de la souris sur la barre de titre, puis cliquez sur **Déplacer, Groupe d'onglets**.

Optimisation des performances du cube dynamique à l'aide de l'assistant d'agrégation

L'assistant d'agrégation peut analyser les cubes dynamiques et proposer des agrégations qui, lorsqu'elles sont implémentées, améliorent les performances du cube. L'assistant d'agrégation peut également analyser les rapports exécutés précédemment et proposer des agrégations qui correspondent directement à ces rapports.

L'assistant d'agrégation fait deux types de recommandations.

- Les **recommandations relatives aux agrégats en mémoire** sont des recommandations d'agrégats qui peuvent être appliquées par le serveur IBM Cognos Business Intelligence lors du prochain démarrage du cube. Ces agrégats sont stockés dans le Content Store.
- Les **recommandations relatives aux agrégats dans la base de données** sont des recommandations d'agrégat qui peuvent être créées par un administrateur de base de données et appliquées à la base de données. Une fois que la base de données a été mise à jour, un modélisateur doit effectuer la modélisation d'un cube d'agrégat pour chaque table d'agrégat créée dans la base de données et redéployer le cube dynamique dans le Content Store.

Pour en savoir davantage sur la dérivation des recommandations d'agrégat de base de données, reportez-vous à la section «D'où proviennent les agrégats de base de données dérivés ?», à la page 7.

L'assistant d'agrégation crée des recommandations d'agrégat en mémoire qui sont calculés pour respecter la taille limite sélectionnée pour les agrégats en mémoire. Il peut également créer des recommandations d'agrégat de base de données qui respectent la taille limite sélectionnée pour ces agrégats.

Lorsque vous exécutez l'assistant d'agrégation, les options suivantes sont disponibles.

Informations relatives à Query Workload

Sélectionnez **Informations sur la structure du cube et la charge de travail de la requête** pour demander à l'assistant d'agrégation de prendre en compte les informations de la structure du cube et des journaux de charge de travail lors des recommandations.

Sélectionnez **Structure du cube uniquement** pour demander à l'assistant d'agrégation de prendre en compte les informations de la structure du cube lors des recommandations.

Sélectionnez **Informations sur la charge de travail de la requête uniquement** pour demander à l'assistant d'agrégation de prendre en compte les informations des journaux de charge de travail uniquement lors des recommandations.

Sélectionnez **Défini par l'utilisateur uniquement** pour demander à l'assistant d'agrégation de prendre en compte uniquement les informations des agrégats en mémoire définis par l'utilisateur lors des recommandations. Si vous sélectionnez une autre option pour les agrégats en mémoire, les recommandations relatives aux informations des agrégats en mémoire définis par l'utilisateur font partie des résultats. Toutefois, cette option permet d'obtenir plus rapidement uniquement les informations des agrégats en mémoire définis par l'utilisateur.

Agrégats en mémoire

Si cette option est sélectionnée, l'assistant d'agrégation fait des recommandations qui peuvent être appliquées par le serveur Cognos BI lorsque le cube dynamique est redémarré. Une taille limite pour les agrégats en mémoire peut également être fournie.

Agrégats en base de données

Si cette option est sélectionnée, l'assistant d'agrégation fait des recommandations qui peuvent être appliquées par un administrateur de base de données. Une taille limite pour les agrégats dans la base de données. La taille limite pour les recommandations d'agrégats dans la base de données font référence à la taille de la base de données non compressée.

Limite d'exécution de l'assistant

Lorsque cette option est sélectionnée, l'assistant d'agrégation s'arrête après l'heure indiquée et renvoie les recommandations d'agrégat faites à ce moment. Si aucune recommandation n'est encore disponible, l'assistant d'agrégation continue de s'exécuter jusqu'à ce qu'il obtienne un ensemble initial de recommandations et qu'il se termine.

Lorsque vous exécutez l'assistant d'agrégation, les options de filtre des informations sur la charge de travail suivantes sont disponibles.

Tenir compte uniquement des informations de charge de travail qui sont en relation avec les éléments suivants

Si des conditions sont sélectionnées, les informations de charge de travail sont utilisées uniquement à partir des rapports qui satisfont aux conditions sélectionnées. Si plusieurs conditions sont sélectionnées, les informations de charge de travail provenant des rapports qui satisfont à l'une des conditions sélectionnées sont utilisées.

Et tenir compte uniquement des informations de charge de travail pour les périodes suivantes

Si une condition autre que **Toutes** est sélectionnée, seules les informations de charge de travail provenant des rapports exécutés pendant les périodes de temps indiquées sont utilisées.

Pour plus d'informations sur les agrégats et sur la manière dont leur utilisation peut améliorer les performances des cubes dynamiques, voir le *guide d'utilisation d'IBM Cognos Dynamic Cubes*.

D'où proviennent les agrégats de base de données dérivés ?

Les recommandations d'agrégats en mémoire de l'assistant d'agrégation peuvent être dérivées de la table de faits ou d'autres agrégats de base de données. Dans ce dernier cas, l'exemple de code SQL fait référence aux colonnes de l'exemple de SQL du second agrégat de base de données. Si un agrégat de base de données peut être dérivé de plusieurs agrégats de base de données, le code SQL est généré à partir de l'agrégat qui fournit la meilleure solution.

Dans la représentation qui suit, le diagramme A montre les recommandations d'agrégat en mémoire et en base de données qui s'appuient sur les recommandations d'agrégat de base de données (A1 et A2) générées à partir de la table de faits. Le diagramme B montre les recommandations d'agrégat (B1 et B2) dérivées de la table de faits, mais aussi des recommandations d'agrégat de base de données (B3 et B4) générées à partir d'autres agrégats de base de données (B1 et B2).

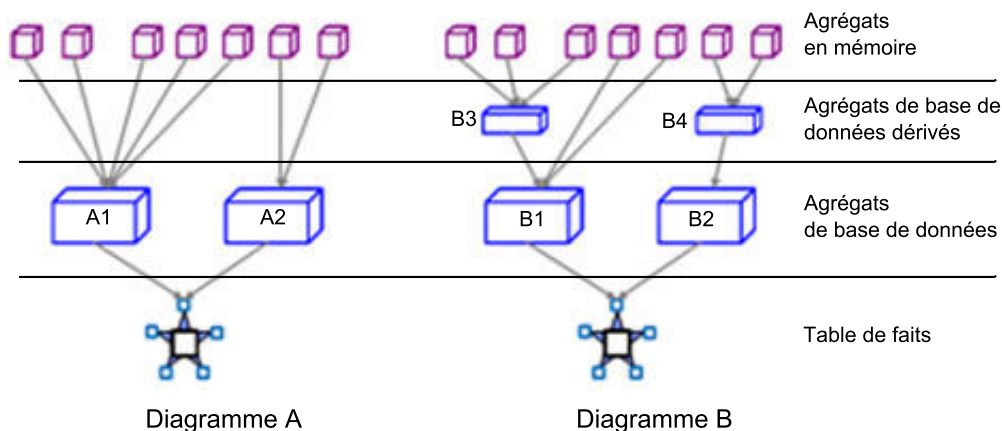

Figure 1. Recommandations d'agrégat dérivées d'une table de faits et d'autres agrégats de base de données

La génération d'agrégats de base de données à partir d'autres agrégats de base de données présente les bénéfices suivants :

- Amélioration du chargement des agrégats en mémoire grâce à l'utilisation d'agrégats de base de données de taille relativement réduite.
- Optimisation de l'actualisation des agrégats en mémoire grâce à l'utilisation d'agrégats de base de données à la place de la table de faits.

L'administrateur de base de données crée des agrégats de base de données dérivés, et les applique à la base de données après avoir créé et appliqué les agrégats de base de données de base.

L'extrait suivant de recommandation d'agrégat de base de données de l'assistant d'agrégation contient deux agrégats de base de données : l'un est dérivé de la table de faits, et l'autre est dérivé du premier agrégat de base de données. Notez les points suivants sur l'extrait :

- Le prologue indique le nombre d'agrégats de base de données recommandés, y compris le nombre d'agrégats dérivés de la table de faits et le nombre d'agrégats dérivés d'autres agrégats de base de données.
- Il contient des instructions pour la création d'agrégats de base de données qui peuvent être dérivés d'autres agrégats de base de données.
- Le premier agrégat de base de données recommandé est dérivé de la table de faits. Le code SQL effectue une sélection dans les tables de faits et de dimensions.
- Le second agrégat de base de données recommandé est dérivé du premier agrégat de base de données recommandé. Le code SQL est beaucoup plus simple, puisqu'il n'interroge que la table d'agrégation et n'a pas besoin d'effectuer des jointures à d'autres tables. Le nom choisi lors de la création du premier agrégat de base de données peut être indiqué ici.

Important : Si l'administrateur de base de données crée l'agrégat de base de données avec des noms de colonne qui diffèrent de ceux de l'exemple de code SQL, le code SQL des agrégats de base de données dérivés doit être modifié de manière à correspondre aux noms de colonne utilisés.

```

/*****
* Dynamic Cubes Aggregate Advisor
* In-Database Recommendations
*
* Cube: GoSales_AllEmp_en-us
* Start time: 2013-11-19 15:12:09.761 EST

```



```

*
* General options:
* - Do not use query workload logs
* - In-memory aggregates maximum size = 1000000 (bytes)
* - In-database aggregates maximum size = 10000000 (bytes)
* - Advisor run time limit: 60 (minutes)
*
* Summary:
* - Number of new database aggregates recommended: 2. Details are in
  the next section.
*   Number of new database aggregates derivable from the fact table: 1.
*   Number of new database aggregates derivable from recommended database
  aggregates: 1.
*****/

/*****
* Advisor recommended aggregates for the database. The recommendations are
  listed in the following sections.
*
* The DBA must create the appropriate aggregate tables.
* The modeler must define an aggregate cube for each created aggregate table.
*
* ...
*
* Following the textual description is an example of the SQL that can aggregate
  the data.
* For aggregates derivable from recommended database aggregates, the example SQL
  is constructed in the context of the optimal underlying aggregate table and uses
  a placeholder name for the table name.
*
* ...
*****/

/*****
* Aggregate: Month - Product type
*
* Dimension hierarchies with level they are aggregated at:
*
* Dimension          Hierarchy          Level
* -----
* Time               Time               Month
* Products           Product            Product type
* Retailer           Retailer (by Region) [All]
*
* Measures:
* -----
* Quantity
*
* Column            Data Type          Cube Model Relationship
* -----
* CURRENT_YEAR      SMALLINT
* QUARTER_KEY       INTEGER
* MONTH_KEY         INTEGER            Time -> Time -> Month
* PRODUCT_LINE_CODE INTEGER
* PRODUCT_TYPE_KEY  INTEGER            Products -> Product ->Product type
* Quantity          BIGINT             measure: Quantity
*
* This aggregate cannot be derived from any other recommended aggregates for
  the database.
*
* Number of recommended in-memory aggregates that this aggregate can cover: 4
*
* Estimated row count of this aggregate: 21500
*
*****/

```

```

SELECT
  "GO_TIME_DIM2"."CURRENT_YEAR" AS "CURRENT_YEAR",
  "GO_TIME_DIM2"."QUARTER_KEY" AS "QUARTER_KEY",
  "GO_TIME_DIM2"."MONTH_KEY" AS "MONTH_KEY",
  "SLS_PRODUCT_DIM"."PRODUCT_LINE_CODE" AS "PRODUCT_LINE_CODE",
  "SLS_PRODUCT_DIM"."PRODUCT_TYPE_KEY" AS "PRODUCT_TYPE_KEY",
  SUM("SLS_SALES_CLEAN_FACT"."QUANTITY") AS "Quantity"
FROM
  "GOSALESDW"."GO_TIME_DIM" "GO_TIME_DIM2"
  INNER JOIN "GOSALESDW"."SLS_SALES_CLEAN_FACT" "SLS_SALES_CLEAN_FACT"
    ON "GO_TIME_DIM2"."DAY_KEY" = "SLS_SALES_CLEAN_FACT"."ORDER_DAY_KEY"
  INNER JOIN "GOSALESDW"."SLS_PRODUCT_DIM" "SLS_PRODUCT_DIM"
    ON "SLS_PRODUCT_DIM"."PRODUCT_KEY" =
      "SLS_SALES_CLEAN_FACT"."PRODUCT_KEY"
GROUP BY
  "GO_TIME_DIM2"."CURRENT_YEAR",
  "GO_TIME_DIM2"."QUARTER_KEY",
  "GO_TIME_DIM2"."MONTH_KEY",
  "SLS_PRODUCT_DIM"."PRODUCT_LINE_CODE",
  "SLS_PRODUCT_DIM"."PRODUCT_TYPE_KEY"

/*****
* Aggregate: Quarter - Product line
*
* Dimension hierarchies with level they are aggregated at:
*
* Dimension          Hierarchy          Level
* -----
* Time               Time               Quarter
* Products           Product            Product line
* Retailer           Retailer (by Region) [All]
*
* Measures:
* -----
* Quantity
*
* Column            Data Type          Cube Model Relationship
* -----
* CURRENT_YEAR      SMALLINT
* QUARTER_KEY       INTEGER            Time -> Time -> Quarter
* PRODUCT_LINE_CODE INTEGER            Products -> Product -> Product line
* Quantity          BIGINT            measure: Quantity
*
* This aggregate can be derived from any of the following other aggregates for
  the database:
* Month - Product type
*
* Number of recommended in-memory aggregates that this aggregate can cover: 2
*
* Estimated row count of this aggregate: 4000
*
*****/

SELECT
  "CURRENT_YEAR",
  "QUARTER_KEY",
  "PRODUCT_LINE_CODE",
  SUM("Quantity") AS "Quantity"
FROM
  [Month - Product type]
GROUP BY
  "CURRENT_YEAR",
  "QUARTER_KEY",
  "PRODUCT_LINE_CODE"

```

Exécution de l'assistant d'agrégation

Vous pouvez exécuter l'assistant d'agrégation dans IBM Cognos Dynamic Query Analyzer afin de générer des recommandations d'agrégat pour un cube dynamique.

Procédure

1. Exécutez une série de rapports qui sont une charge de travail représentative pour le cube dynamique. Cette étape est facultative. Si vous concevez un cube dynamique, vous souhaitez peut-être exécuter l'assistant d'agrégation sans utiliser les informations relative à la charge de travail.
 - a. Activez la journalisation de la charge de travail pour le cube dynamique. Pour obtenir les instructions, reportez-vous à la rubrique relative aux paramètres de configuration du cube dynamique dans le *Guide d'utilisation d'IBM Cognos Dynamic Cubes*.
 - b. Exécutez une série de rapports qui sont une charge de travail représentative pour le cube dynamique afin de collecter des données relatives aux caractéristiques d'exécution du rapport.
 - c. Vous pouvez éventuellement désactiver la journalisation de la charge de travail une fois les rapports exécutés.
2. Dans Cognos Dynamic Query Analyzer, cliquez sur **Fichier, Exécuter l'assistant d'agrégation**.
 - a. A l'écran **Sélectionner le cube**, sélectionnez le cube à exécuter dans l'assistant d'agrégation.
 - b. A l'écran **Définir les options générales**, spécifiez les options générales décrites dans le «Optimisation des performances du cube dynamique à l'aide de l'assistant d'agrégation», à la page 5.
 - c. Si vous avez sélectionné **Informations sur la charge de travail des requêtes** à l'écran **Définir les options générales**, vous pouvez spécifier les options de filtrage à l'écran **Filtrer les informations sur la charge de travail** décrites dans le «Optimisation des performances du cube dynamique à l'aide de l'assistant d'agrégation», à la page 5. Si vous spécifiez les filtres, seules les données relatives aux rapports, packages et utilisateur et qui correspondent à la période de temps indiquée sont considérées lors des recommandations d'agrégat.

Les filtres ne sont pas disponibles si vous sélectionnez l'option **Structure du cube uniquement**.

Lors de l'exécution de l'assistant d'agrégation, un graphique affiche la progression en fonction du temps. L'onglet **Détails** affiche les mêmes informations sous forme de texte. Cliquez sur le bouton **Exécuter en arrière-plan** pour fermer l'indicateur de progression et continuer d'exécuter l'assistant d'agrégation en arrière-plan. Vous pouvez arrêter l'exécution de l'assistant d'agrégation et recevoir les recommandations effectuées jusqu'ici en cliquant sur le bouton **Fin**. Cliquez sur le bouton **Annuler** pour arrêter l'exécution sans recevoir de recommandations.

Lorsque la pente du graphique commencera à se niveler, les recommandations suivantes n'auront pas beaucoup d'impact et l'exécution de l'assistant d'agrégation pourra être arrêtée.

Conseil : Il n'est pas nécessaire de garder Cognos Dynamic Query Analyzer ouvert après le lancement d'une exécution de l'assistant d'agrégation. Vous pouvez fermer Cognos Dynamic Query Analyzer pendant que l'assistant travaille, et le redémarre ensuite pour voir les résultats.

Lorsque l'assistant d'agrégation a terminé, vous pouvez voir ses recommandations dans l'onglet **Résultats de l'assistant**. Pour en savoir davantage sur les recommandations, reportez-vous à la section «Résultats de l'assistant d'agrégation».

Résultats de l'assistant d'agrégation

Lorsque l'assistant d'agrégation a terminé, vous pouvez voir le récapitulatif de ses recommandations dans l'onglet **Résultats de l'assistant**.

Les résultats de l'assistant d'agrégation sont stockés sur le serveur IBM Cognos Business Intelligence sur lequel ils ont été générés. Pour que vous puissiez les afficher, Cognos Dynamic Query Analyzer doit être connecté au serveur Cognos Business Intelligence.

Procédure

1. Cliquez deux fois sur un élément dans la vue **Résultats de l'assistant** pour afficher les résultats détaillés.

Conseil : Pour actualiser la liste des résultats de l'assistant, cliquez sur

Actualiser les résultats de l'assistant d'agrégation. 

S'il existe déjà des résultats d'assistant d'agrégation, les nouveaux résultats apparaissent en premier par défaut. Pour modifier l'ordre d'affichage des

résultats de l'assistant d'agrégation, cliquez sur **Menu Affichage** , **Trier** dans la vue **Résultats de l'assistant**. Sélectionnez les éléments à trier, ainsi que l'ordre de tri, et cliquez sur **OK**.

Par défaut, le titre est constitué du nom du cube auquel s'ajoute un horodatage. Pour modifier le titre d'un résultat spécifique, cliquez sur **Menu Affichage, Description de l'ensemble** dans la vue **Résultats de l'assistant**. Indiquez le nouveau titre et cliquez sur **OK**.

Pour supprimer les résultats, cliquez sur **Menu Affichage, Supprimer les résultats de l'assistant d'agrégation** dans la vue **Résultats de l'assistant**. Sélectionnez les résultats à supprimer, puis cliquez sur **OK**.

Un panneau à onglets s'affiche avec plus de détails sur les résultats de l'assistant d'agrégation. L'onglet **Général** contient un récapitulatif des résultats de l'assistant d'agrégation. L'onglet **Dans la base de données** décrit en détail les recommandations dans la base de données. L'onglet **Options** affiche la liste des options utilisées pour l'exécution de l'assistant d'agrégation.

2. Pour effacer les recommandations en mémoire appliquées précédemment, cliquez sur **Fichier, Effacer les recommandations de la mémoire** et sélectionnez le cube requis.

Les recommandations en mémoire précédemment appliquées peuvent être à nouveau appliquées ultérieurement.

3. Pour enregistrer les recommandations en mémoire, cliquez sur **Fichier, Appliquer les recommandations sélectionnées dans la mémoire** et sélectionnez les recommandations à appliquer. Les recommandations sélectionnées sont appliquées automatiquement lors du redémarrage du cube dynamique.

Si vous appliquez uniquement un sous-ensemble de recommandations, un nouveau résultat est ajouté à la vue **Résultats de l'assistant** sous le titre «Enregistrement sur le serveur», suivi du nom du cube auquel s'ajoute un

horodatage. Ce résultat spécial est constitué uniquement de l'onglet **Général** qui présente le sous-ensemble de recommandations appliquées.

4. Pour enregistrer les recommandations dans la base de données, cliquez sur **Fichier, Enregistrer les recommandations sur les agrégats dans la base de données**. Ce fichier contient les informations affichées dans l'onglet **Dans la base de données**. L'administrateur de base de données crée des tables d'agrégation et le modélisateur modélise le cube d'agrégat pour l'agrégat dans la base de données, puis redéploie le cube dynamique.

Que faire ensuite

S'il existe des recommandations à la fois en mémoire et dans la base de données, pour obtenir des performances de charge en mémoire optimales, créez des tables d'agrégat de base de données et définissez les cubes d'agrégats avant d'enregistrer les agrégats en mémoire et d'activer le cache d'agrégat pour le cube. La séquence d'étapes suivante permet au requêtes de charge en mémoire de bénéficier de la couverture qui peut être fournie par les agrégats dans la base de données.

Fusion des recommandations d'agrégat en mémoire

Lorsque vous appliquez les résultats de l'assistant d'agrégation, vous pouvez fusionner les recommandations relatives aux agrégats en mémoire provenant d'une autre exécution de l'assistant avec ceux que vous êtes en train d'appliquer.

Important : En règle générale, vous appliquez les recommandations provenant d'une seule exécution de l'assistant d'agrégation. Cependant, si vous identifiez un agrégat en mémoire provenant d'une exécution précédente de l'assistant, mais qui serait utile, bien qu'exclu des dernières recommandations, vous pouvez le fusionner avec celle-ci. Si cet agrégat en mémoire était couvert par un agrégat de base de données de l'ancienne exécution de l'assistant, vous devez vérifier qu'il est toujours couvert par un agrégat de l'ensemble actuel d'agrégats de base de données, pour qu'il continue à se charger à une vitesse comparable.

Procédure

1. Pour fusionner les résultats d'une autre exécution avec ceux que vous traitez, cliquez sur **Fichier, Appliquer les recommandations sélectionnées dans la mémoire**.
2. Cliquez sur **Ajouter**, puis sélectionnez un résultat stocké dans la liste déroulante. Les recommandations d'agrégat en mémoire de cette exécution sont ajoutées à la liste des recommandations affichée, mais ne sont pas sélectionnées.
3. Cochez la case située en regard du **Nom** de la recommandation à ajouter.

Application des résultats de l'assistant d'agrégation à un autre serveur

Les résultats de l'assistant d'agrégation sont stockés sur le serveur IBM Cognos Business Intelligence sur lequel ils ont été générés.

Les résultats sont stockés dans le dossier `<emplacement_installation_serveur_BI>/logs/XQE/ROLAPCubes/<nom_cube>/advisor/recommendations`

Pour appliquer les recommandations sur les agrégats en mémoire à un autre serveur, vous pouvez soit créer un déploiement contenant le modèle, y compris les définitions d'agrégat en mémoire, et le déployer sur le nouveau serveur, soit utiliser Cognos Dynamic Query Analyzer.

pour utiliser Cognos Dynamic Query Analyzer, copiez le fichier .xml des résultats dans le dossier équivalent du serveur cible. Vous pouvez alors connecter Cognos Dynamic Query Analyzer au nouveau serveur et appliquer les résultats.

Analyse des fichiers journaux des requêtes

Vous pouvez visualiser et analyser les fichiers journaux des requêtes dans IBM Cognos Dynamic Query Analyzer. La représentation graphique des fichiers journaux vous permet de voir les goulots d'étranglement des performances.

Procédure

1. Exécutez un rapport utilisant le mode de requête dynamique.
2. Dans Cognos Dynamic Query Analyzer, cliquez sur **Fenêtre, Analyser les journaux**.
3. Ouvrez les fichiers journaux des requêtes.
4. Explorez les fichiers journaux des requêtes pour trouver les goulots d'étranglement des performances.

Exécution d'un rapport utilisant le mode de requête dynamique

Vous pouvez exécuter un rapport à l'aide de l'interface Web d'IBM Cognos Business Intelligence ou d'IBM Cognos Dynamic Query Analyzer.

Avant de commencer

Avant d'exécuter le rapport, l'option de trace d'exécution de trace de requête de Query Service doit être activée. Cette option peut être activée de l'une des deux façons suivantes.

- Votre administrateur peut activer l'option de trace d'exécution dans IBM Cognos Administration. Cette option est activée pour tous les rapports exécutés via l'interface Web Cognos BI ou via Cognos Dynamic Query Analyzer. Pour plus d'informations, voir la rubrique relative à l'administration de Query Service dans le *Guide d'administration et de sécurité IBM Cognos Business Intelligence*.
- Vous pouvez activer la trace d'exécution de requête pour les rapports exécutés via Cognos Dynamic Query Analyzer. Pour activer cette option, cliquez sur **Fenêtre, Préférences**. Dans l'onglet **Général**, sélectionnez **Trace d'exécution des requêtes**. Si la journalisation est activée, via Cognos Dynamic Query Analyzer, l'administrateur système n'a pas besoin de l'activer sur la base du serveur.

Si vous exécutez les rapports via Cognos Dynamic Query Analyzer, les versions de Cognos Dynamic Query Analyzer et du serveur Cognos BI doivent être identiques. Si tel n'est pas le cas, le rapport risque de ne pas s'exécuter.

Procédure

Exécutez un rapport utilisant la requête dynamique de l'une des façons suivantes.

- Utilisez l'une des méthodes disponibles via l'interface Web Cognos BI. Pour en savoir davantage, reportez-vous au guide d'utilisation d'*IBM Cognos Report Studio*.
- Dans Cognos Dynamic Query Analyzer, naviguez dans le rapport dans la vue **Content Store**. Cliquez avec le bouton droit de la souris sur le rapport, puis sélectionnez **Exécuter le rapport**. Vous ne pouvez pas définir d'invite pour un rapport lorsque vous l'exécutez à l'aide de Cognos Dynamic Query Analyzer.

Résultats

Vous pouvez maintenant ouvrir et analyser les fichiers journaux dans Cognos Dynamic Query Analyzer.

Ouverture des fichiers journaux des requêtes

Lorsque vous exécutez un rapport, les fichiers journaux des requêtes sont créés si l'option **Trace d'exécution des requêtes** est activée. Les fichiers journaux sont des fichiers XML qui capturent les requêtes MDX natives exécutées lors de l'exécution d'un rapport, avec l'exécution et les métriques de délai d'attente pour les constructions de requêtes.

Les fichiers journaux des requêtes se trouvent dans un dossier nommé `<horodatage>_<nom_rapport>` dans le dossier des journaux XQE. Ce dossier contient un ou plusieurs fichiers de profil appelés `profilingLog-0.xml`, `profilingLog-1.xml`, ainsi de suite. Si l'exécution du rapport requiert l'exécution des sous-requêtes, il existe un sous-dossier nommé `subqueries` contenant les dossiers avec des fichiers de profil pour chaque sous-requête.

Une fois que le rapport est exécuté, vous pouvez ouvrir les fichiers journaux des requêtes dans IBM Cognos Dynamic Query Analyzer. Vous pouvez parcourir et ouvrir les fichiers journaux des requêtes à l'aide de l'une des trois méthodes suivantes.

Ouverture de fichiers journaux des requêtes à partir de la vue Content Store

Vous pouvez utiliser la vue **Content Store** pour parcourir et ouvrir les fichiers journaux des requêtes.

Procédure

1. Si la vue **Content Store** est ouverte, cliquez sur **Fenêtre, Afficher la vue** et sélectionnez la vue **Content Store**.
2. Dans la vue **Content Store**, naviguez jusqu'au rapport requis et cliquez sur la flèche en regard de ce dernier. L'entrée de rapport se développe et affiche les fichiers journaux et les dossiers de sous-requête pour le rapport.
3. Cliquez deux fois sur une entrée de profil pour ouvrir le fichier ou cliquez sur la flèche en regard d'un dossier de sous-requête, puis cliquez deux fois sur une entrée de profil pour ouvrir le fichier.

Résultats

Pour chaque fichier journal des requêtes, un graphique affiche le fichier de profil. Les vues **Récapitulatif**, **Requête**, et **Propriétés** qui affichent des données relatives au graphique actif s'ouvrent également.

Ouverture de fichiers journaux des requêtes à partir du menu Fichier

Vous pouvez parcourir et ouvrir les fichiers journaux des requêtes à l'aide du menu **Fichier**.

Procédure

1. Cliquez sur **Fichier, Ouvrir le journal**.
2. Vous pouvez parcourir les fichiers journaux comme indiqué ci-après.

- Sélectionnez **Déjà ouvert(s)** pour afficher la liste des fichiers journaux précédemment ouverts et placés dans le cache en local par IBM Cognos Dynamic Query Analyzer.
 - Sélectionnez **Dans le répertoire** pour afficher la liste des fichiers journaux accessibles à partir d'un emplacement de fichier.
 - Sélectionnez **Depuis l'URL** pour afficher la liste des fichiers journaux accessibles à l'aide du protocole de navigateur http:// ou file://.
3. Cliquez sur la flèche en regard du dossier de rapport pour afficher les fichiers journaux de profil et les dossiers de sous-requête pour le rapport.
 - Cochez la case en regard du fichier journal de profil pour ouvrir ce journal de requête.
 - Cochez la case en regard du dossier de rapport pour ouvrir tous les fichiers journaux des requêtes se trouvant dans le dossier.
 - Cochez plusieurs cases pour ouvrir plusieurs fichiers journaux des requêtes.

L'ouverture simultanée de plusieurs fichiers journaux des requêtes peut provoquer une erreur liée à une insuffisance de mémoire dans Cognos Dynamic Query Analyzer.

Résultats

Pour chaque fichier journal des requêtes, un graphique affiche le fichier de profil. Les vues **Récapitulatif**, **Requête**, et **Propriétés** qui affichent des données relatives au graphique actif s'ouvrent également.

Ouverture de fichiers journaux des requêtes à partir de la vue Journaux des rapports

Vous pouvez utiliser la vue **Journaux des rapports** pour parcourir et ouvrir les fichiers journaux des requêtes.

Procédure

1. Si la vue **Journaux de rapports** est ouverte, cliquez sur **Fenêtre, Afficher la vue** et sélectionnez la vue **Journaux des rapports**.
2. Dans la vue **Journaux des rapports**, cliquez sur la flèche en regard du rapport requis. L'entrée de rapport se développe et affiche les fichiers journaux et les dossiers de sous-requête pour le rapport.
3. Cliquez deux fois sur une entrée de profil pour ouvrir le fichier ou cliquez sur la flèche en regard d'un dossier de sous-requête, puis cliquez deux fois sur une entrée de profil pour ouvrir le fichier.

Résultats

Pour chaque fichier journal des requêtes, un graphique affiche le fichier de profil. Les vues **Récapitulatif**, **Requête**, et **Propriétés** qui affichent des données relatives au graphique actif s'ouvrent également.





Exploration des fichiers journaux des requêtes

Lorsque vous ouvrez des fichiers journaux des requêtes dans IBM Cognos Dynamic Query Analyzer, vous pouvez visualiser et analyser les données de plusieurs façons différentes.

Graphique

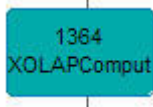
Le graphique qui s'affiche lorsqu'une requête est ouverte affiche une série de noeuds liés. Chaque noeud représente une opération qui a eu lieu lors de l'exécution d'un rapport ou représente un attribut ou une opération (telle qu'une opération en cours de traitement). La signification des différentes représentations de noeud est définie dans le tableau suivant.

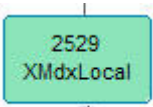
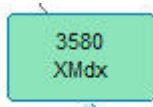
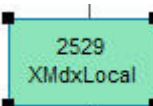
Tableau 1. Représentations de noeud

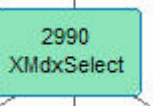
Noeud	Description
 1364 XOLAPComput	Représente une opération qui a eu lieu lors de l'exécution du rapport.
 MdxText	Représente l'attribut d'une opération, telle que des données en cours de traitement. Par défaut, la plupart des noeuds sont supprimés dans le graphique. Pour afficher tous les noeuds, cliquez sur Fenêtre, Préférences , et sélectionnez Visualisation, Filtrage des noeuds .
 2529 XMdxLocal	Représente un noeud réduit. Pour afficher les noeuds cachés, cliquez deux fois sur le noeud ou cliquez avec le bouton droit de la souris et sélectionnez Afficher la branche .
 3580 XMdx	Représente un noeud contenant des enfants cachés en raison de la sélection des paramètres Filtrage des noeuds . Pour afficher les noeuds cachés, cliquez avec le bouton droit de la souris et sélectionnez Développer les éléments filtrés .
 2529 XMdxLocal	Représente le noeud actuellement sélectionné. Les propriétés de ce noeud sont affichées dans la vue Propriétés . Vous pouvez sélectionner un noeud en cliquant dessus.
 682 XMdxSelect	Représente un noeud ayant des sous-requêtes qui peuvent être ouvertes dans un autre graphique. Pour afficher les graphiques des sous-requêtes, cliquez avec le bouton droit de la souris et sélectionnez Ouvrir les sous-requêtes . Certaines sous-requêtes n'ont aucun noeud qui leur est associé dans la trace du parent et ne peuvent pas être ouvertes à l'aide de cette option.
 2990 XMdxSelect	Représente des informations temporelles relatives au noeud. La couleur rouge représente la durée pour le rapport envoyé dans le noeud. La couleur jaune représente la proportion de temps passé dans l'enfant du noeud. La couleur grise représente le temps passé hors du noeud et de ses enfants. Si le noeud est sélectionné, les temps sont également affichés dans la vue Propriétés .

Vue Récapitulatif

La vue **Récapitulatif** fournit des informations sur le graphique actif.

La section **Récapitulatif** affiche le nom, le package, et l'horodatage de la requête. Elle indique également si le type de source de données est relationnel, OLAP ou DMR (Dimensionally Modeled Relational).

La section **Temps** affiche des informations relatives au temps. Elle affiche le temps de travail et le temps d'attente pour chaque noeud pour lequel des informations de temps sont associées, dans l'ordre décroissant. Si vous cliquez sur l'un des noeuds, le noeud correspondant dans le graphique est sélectionné. Les informations de temps pour une requête ne sont pas affichées si toutes les informations de temps se trouvent dans les sous-requêtes.

La section **Analyse** affiche des informations si l'option de trace de planification de requête est activée.

la section **Formes et couleurs du noeud** indique la signification des formes et des couleurs du noeud.

Vue de requête

La vue **Requête** affiche la requête MDX ou SQL utilisée dans le rapport.

Vous pouvez lier les commandes MDX dans la vue **Requête** avec les noeuds dans le graphique à l'aide de l'icône **Lier le MDX au graphique** . Si vous sélectionnez la commande MDX dans la vue **Requête** et que vous cliquez sur l'icône **Lier le MDX au graphique**, les noeuds du graphique où les commandes MDX sont exécutées sont sélectionnés.

Si la requête est une requête SQL, vous pouvez exécuter le rapport à nouveau en cliquant sur l'icône d'exécution d'une requête SQL .

vue Propriétés

La vue **Propriétés** affiche les propriétés du noeud de graphique sélectionné en cours.

Vue Navigation

La vue **Navigation** affiche le graphique sous forme de structure arborescente. Pour ouvrir la vue **Navigation** pour le graphique actif, cliquez sur **Fichier, Afficher dans la navigation**. Vous pouvez ouvrir plusieurs vues **Navigation**, une pour chaque graphique.

Pour naviguer rapidement d'une vue **Navigation** au graphique correspondant, cliquez sur l'icône **Lier à l'éditeur** . Lorsque vous cliquez sur un élément dans la vue **Navigation**, le noeud correspondant dans le graphique est sélectionné et vice versa.

Journaux du serveur DQM

La vue **Journaux du serveur DQM** affiche les journaux du serveur de mode de requête dynamique. Ces journaux contiennent des informations relatives à l'état du serveur de requête. Si vous utilisez des sources de données SAP, ces journaux consigneront tous les appels en direction des sources de données. Les informations de journal du cube Dynamic s'affichent également lors du démarrage des cubes.

Vous pouvez activer les journaux de serveur de mode de requête dynamique pour les rapports exécutés dans IBM Cognos Dynamic Query Analyzer en activant **Journalisation des requêtes dynamiques** dans l'onglet **Général** des **Préférences**. Pour afficher les entrées de journal d'un rapport actif, cliquez sur **Fichier, Afficher dans le journal du serveur**.

Les journaux de serveur sont organisés par session de serveur. Cliquez sur la flèche en regard d'une session de serveur pour afficher le détail des informations de journal.

Annexe A. Fonctions d'accessibilité dans Cognos Dynamic Query Analyzer

Les fonctions d'accessibilité permettent aux utilisateurs souffrant d'un handicap physique, comme une mobilité réduite ou une vision limitée, d'utiliser les produits informatiques.

Les principales fonctions d'accessibilité sont les raccourcis clavier et les touches de commande que vous pouvez utiliser pour naviguer dans IBM Cognos Dynamic Query Analyzer. Vous pouvez également utiliser les raccourcis clavier pour naviguer entre les graphiques et les vues.

- Vous pouvez naviguer dans Report Cognos au moyen de raccourcis clavier et de touches de commande dans Cognos Dynamic Query Analyzer. Les touches de raccourci déclenchent directement une action et s'utilisent généralement avec les touches Ctrl.
- Les informations temporelles sont affichées en couleur dans les graphiques. Toutefois, si vous sélectionnez un noeud, les informations temporelles sont aussi affichées dans la vue **Propriétés**.
- L'onglet **Détails** de l'indicateur de progression de l'assistant d'agrégation affiche la progression de l'assistant sous forme de texte.
- Les couleurs et les polices utilisées par Cognos Dynamic Query Analyzer peuvent être modifiées dans l'onglet **Couleurs et polices** de la fenêtre **Préférences**.

Raccourcis clavier

Ce produit contient les raccourcis clavier suivants.

Tableau 2. Raccourcis clavier pour Cognos Dynamic Query Analyzer

Action	Raccourcis clavier
Affiche la liste de tous les graphiques ouverts.	Ctrl+F6
Affiche la liste des vues correspondantes pour le graphique actif.	Ctrl+F7
Parcourt les noeuds et les graphiques dans la vue Navigation .	Touches fléchées
Fait défiler la liste des graphiques et des vues.	Touches fléchées
Fait défiler les commandes de barre d'outils globale et de barre d'outils pour la vue active.	touche Tab
Ouvre le menu contextuel pour afficher une vue ou un graphique.	Alt+-
Ouvre le menu contextuel pour un noeud.	[Maj]+[F10]

IBM et l'accessibilité

Pour plus d'informations sur l'engagement d'IBM envers l'accessibilité, voir le site IBM Accessibility Center (<http://www.ibm.com/able>).

Annexe B. Traitement des incidents de Dynamic Query Analyzer

Cette section fournit des informations sur les problèmes potentiels que vous pouvez rencontrer lors de l'utilisation d'IBM Cognos Dynamic Query Analyzer et fournit des solutions ainsi que des solutions de contournement.

Pour en savoir davantage sur les information de traitement des incidents qui ne sont pas spécifiques à Cognos Dynamic Query Analyzer, reportez-vous à la section relative au traitement des incidents du *Guide d'administration et de sécurité d'IBM Cognos Business Intelligence*. Vous pouvez également vous reporter aux documents spécifiques au composant.

Impossible d'accéder aux fichiers journaux des requêtes

Si vous ne parvenez pas à accéder aux fichiers journaux des requêtes stockés sur votre serveur IBM Cognos Business Intelligence, il est possible que votre administrateur de serveur n'ait pas créé de répertoire virtuel pour l'emplacement des fichiers journaux.

Créez un répertoire virtuel pour accéder aux fichiers journaux comme décrit dans le *Guide d'installation et de configuration d'IBM Cognos Dynamic Query Analyzer*.

Remarques

Le présent document peut être mis à disposition par IBM dans d'autres langues. Toutefois, une copie du produit ou de la version du produit dans cette langue peut être nécessaire pour y accéder.

Le présent document peut contenir des informations ou des références concernant certains produits, logiciels ou services IBM non annoncés dans ce pays. Pour plus de détails, référez-vous aux documents d'annonce disponibles dans votre pays, ou adressez-vous à votre partenaire commercial IBM. Toute référence à un produit, logiciel ou service IBM n'implique pas que seul ce produit, logiciel ou service puisse être utilisé. Tout autre élément fonctionnellement équivalent peut être utilisé, s'il n'enfreint aucun droit d'IBM. Il est de la responsabilité de l'utilisateur d'évaluer et de vérifier lui-même les installations et applications réalisées avec des produits, logiciels ou services non expressément référencés par IBM. Le présent document peut décrire des produits, des services ou des fonctions qui ne sont pas inclus dans le Logiciel ni dans l'autorisation d'utilisation que vous avez acquise.

IBM peut détenir des brevets ou des demandes de brevet couvrant les produits mentionnés dans le présent document. La remise de ce document ne vous donne aucun droit de licence sur ces brevets ou demandes de brevet. Si vous désirez recevoir des informations concernant l'acquisition de licences, veuillez en faire la demande par écrit à l'adresse suivante :

IBM Director of Licensing
IBM Corporation
North Castle Drive
Armonk, NY 10504-1785
U.S.A.

Pour le Canada, veuillez adresser votre courrier à :

IBM Director of Commercial Relations
IBM Canada Ltd
3600 Steeles Avenue East
Markham, Ontario
L3R 9Z7 Canada

Les informations sur les licences concernant les produits utilisant un jeu de caractères double octet peuvent être obtenues par écrit auprès d' IBM à l'adresse suivante :

Intellectual Property Licensing
Legal and Intellectual Property Law
IBM Japan Ltd.
19-21, Nihonbashi-Hakozakicho, Chuo-ku
Tokyo 103-8510, Japan

Le paragraphe suivant ne s'applique ni au Royaume-Uni, ni dans aucun pays dans lequel il serait contraire aux lois locales. LE PRÉSENT DOCUMENT EST LIVRE EN L'ÉTAT SANS AUCUNE GARANTIE EXPLICITE OU IMPLICITE. IBM DECLINE NOTAMMENT TOUTE RESPONSABILITE RELATIVE A CES INFORMATIONS EN CAS DE CONTREFACON AINSI QU'EN CAS DE DEFAUT

D'APTITUDE A L'EXECUTION D'UN TRAVAIL DONNE. Certaines juridictions n'autorisent pas l'exclusion des garanties implicites, auquel cas l'exclusion ci-dessus ne vous sera pas applicable.

Le présent document peut contenir des inexactitudes ou des coquilles. Ce document est mis à jour périodiquement. Chaque nouvelle édition inclut les mises à jour. IBM peut, à tout moment et sans préavis, modifier les produits et logiciels décrits dans ce document.

Les références à des sites Web non IBM sont fournies à titre d'information uniquement et n'impliquent en aucun cas une adhésion aux données qu'ils contiennent. Les éléments figurant sur ces sites Web ne font pas partie des éléments du présent produit IBM et l'utilisation de ces sites relève de votre seule responsabilité.

IBM pourra utiliser ou diffuser, de toute manière qu'elle jugera appropriée et sans aucune obligation de sa part, tout ou partie des informations qui lui seront fournies.

Les licenciés souhaitant obtenir des informations permettant : (i) l'échange des données entre des logiciels créés de façon indépendante et d'autres logiciels (dont celui-ci), et (ii) l'utilisation mutuelle des données ainsi échangées, doivent adresser leur demande à :

IBM Software Group
Attention: Licensing
3755 Riverside Dr.
Ottawa, ON K1V 1B7
Canada

Ces informations peuvent être soumises à des conditions particulières, prévoyant notamment le paiement d'une redevance.

Le logiciel sous licence décrit dans ce document et tous les éléments sous licence disponibles s'y rapportant sont fournis par IBM conformément aux dispositions de l'ICA, des Conditions internationales d'utilisation des logiciels IBM ou de tout autre accord équivalent.

Les données de performance indiquées dans ce document ont été déterminées dans un environnement contrôlé. Par conséquent, les résultats peuvent varier de manière significative selon l'environnement d'exploitation utilisé. Certaines mesures évaluées sur des systèmes en cours de développement ne sont pas garanties sur tous les systèmes disponibles. En outre, elles peuvent résulter d'extrapolations. Les résultats peuvent donc varier. Il incombe aux utilisateurs de ce document de vérifier si ces données sont applicables à leur environnement d'exploitation.

Les informations concernant des produits non IBM ont été obtenues auprès des fournisseurs de ces produits, par l'intermédiaire d'annonces publiques ou via d'autres sources disponibles. IBM n'a pas testé ces produits et ne peut confirmer l'exactitude de leurs performances ni leur compatibilité. Toute question concernant les performances de produits non IBM doit être adressée aux fournisseurs de ces produits.

Toute instruction relative aux intentions d'IBM pour ses opérations à venir est susceptible d'être modifiée ou annulée sans préavis, et doit être considérée uniquement comme un objectif.

Le présent document peut contenir des exemples de données et de rapports utilisés couramment dans l'environnement professionnel. Ces exemples mentionnent des noms fictifs de personnes, de sociétés, de marques ou de produits à des fins illustratives ou explicatives uniquement. Toute ressemblance avec des noms de personnes, de sociétés ou des données réelles serait purement fortuite.

Si vous visualisez ces informations en ligne, il se peut que les photographies et illustrations en couleur n'apparaissent pas à l'écran.

Selon la configuration déployée, la présente Offre Logiciels peut utiliser des cookies de session et des cookies persistants destinés à collecter

- le nom
- le nom utilisateur
- le mot de passe

à des fins

- de gestion de session
- d'authentification
- de facilité d'utilisation des produits
- de configuration d'un code d'accès unique
- de suivi de l'utilisation, ou pour des fonctions autres que celles-ci.

Ces cookies ne peuvent pas être désactivés.

Si les configurations déployées pour cette offre logicielle vous fournissent, en tant que client, la possibilité de collecter des informations identifiant l'utilisateur final via des cookies ou d'autres technologies, vous devez vérifier auprès de votre conseiller juridique les lois applicables en matière de collecte de données, y compris concernant vos obligations d'information préalable et de consentement.

Pour plus d'informations à propos de l'utilisations de nombreuses technologies, y compris de celle des cookies, voir les règles de confidentialité IBM dans <http://www.ibm.com/privacy> ainsi que la politique sur la protection des renseignements personnels IBM en ligne dans <http://www.ibm.com/privacy/details> dans la section appelée "Cookies, balises Web et autres technologies" et les "Règles de confidentialité de produits logiciels et logiciels sous forme de services IBM" dans <http://www.ibm.com/software/info/product-privacy>.

Marques

IBM, le logo IBM et [ibm.com](http://www.ibm.com) sont des marques d'International Business Machines Corp. dans de nombreux pays. Les autres noms de produits et de services peuvent être des marques d'IBM ou d'autres sociétés. La liste actualisée de toutes les marques d'IBM est disponible sur la page Web « Copyright and trademark information » à www.ibm.com/legal/copytrade.shtml.

Les termes qui suivent sont des marques d'autres sociétés :

- Java ainsi que toutes les marques et tous les logos Java sont des marques d'Oracle et/ou de ses sociétés affiliées.



Index

A

- agrégats de base de données 7
- application
 - résultats de l'assistant 13
- assistant d'agrégation 11
 - optimisation des cubes dynamiques 5

D

- Dynamic Query Advisor
 - navigation 5

E

- exécution dans le serveur BI 14

F

- fichiers journaux des requêtes
 - affichage 17
 - analyse 14
 - emplacement 15
 - impossible de parcourir 23
 - ouverture à l'aide de la vue Content Store 15
 - ouverture à l'aide de la vue Journaux de rapports 16
 - ouverture à l'aide du menu Fichier 15
- fonctions
 - nouvelles 1
- fonctions d'accessibilité 21
- fusion
 - résultats de l'assistant 13

G

- graphique 17
- groupe d'onglets 5

N

- nouveautés 1

O

- optimisation des cubes dynamiques
 - assistant d'agrégation 5

R

- rapports, 14
- recommandations de l'assistant d'agrégation 12
- résultats de l'assistant
 - application à un autre serveur 13
 - fusion 13

T

- trace d'exécution de requête
 - activation dans Cognos Administration 14
- traitement des incidents 23
 - impossible de parcourir les fichiers journaux des requêtes 23

V

- vue 5
 - déplacement 5
 - détacher 5
 - Journaux du serveur DQM 19
 - Navigation 18
 - Propriétés 18
 - Récapitulatif 17
 - Requête 18
 - résultats de l'assistant 12
- vue de requête 18
- vue Journaux du serveur DQM 19
- vue Navigation 18
- vue Propriétés 18
- vue Récapitulatif 17
- vue Résultats de l'assistant 12